



TM-P02FSS Instruction Manual 사용설명서(가정용 · 보증서 재증)

- 01 안전한 사용을 위한 주의사항(P.03) 을 반드시 읽고 정확하게 사용하여 주십시오.
- 02 읽은 후에는 누구나 언제라도 볼 수 있는 장소에 보관하여 주십시오.
- 03 본 제품 구매 시 대한민국 법률이 적용되며, 대한민국 외에서 사용할 경우 A/S가 불가합니다.
- 04 본 제품의 사양은 품질 향상을 위하여 예고 없이 변경될 수 있습니다.

이용해 주셔서 감사합니다.



본 제품의 올바른 사용을 위하여 제품 사용 전에 사용설명서를 자세히 읽어주십시오.

CONTENTS 목차

- 03 안전한 사용을 위한 주의사항
- 05 제품 규격
- 06 부품 명칭
- 08 작동버튼 및 기능 안내
- 10 조립 및 분리 방법
- 12 처음 사용 시 · 설치 방법
- 13 사용방법
- 15 기능 사용방법
 - 일반 기능 사용방법
 - 예약 기능 사용방법
- 20 세척 방법
- 21 수리를 의뢰하시기 전에 · A/S 서비스안내
- 23 제품보증서

안전한 사용을 위한 주의사항

다음에 표기되어 있는 안전 관련한 주의사항들은 제품을 안전하고 정확하게 사용하여 예기치 못한 위험이나 손해를 사전에 방지하기 위한 것입니다. 반드시 아래의 내용을 읽고 올바르게 사용해 주십시오.

-  위험 위험을 끼칠 우려가 있는 사항과 조작에 대하여 주의를 환기시키기 위한 기호입니다.
-  경고 표시사항을 위반한 경우 심각한 상해나 사망이 발생할 가능성이 있음.
-  주의 표시사항을 위반한 경우 상당한 상해나 제품 손상이 발생할 가능성이 있음.

위험

사용 / 보관 / 세척

제품의 유리 본체, 기능조작부 받침대, 전원코드, 전원플러그를 물이나 기타 액체에 담그지 마십시오. 가열 중에는 제품에 물을 추가로 넣지 마십시오. (제품이 넘어지거나 떨어져 화상의 원인이 될 수 있습니다.) 제품을 가스불에 올려놓는 등 불을 사용하여 직접적으로 열을 가하지 마십시오. 오븐이나 전자레인지에 사용하여 제품에 열을 가하지 마십시오. 제품 밑에 깔판, 방석, 전기 장판 등을 놓고 사용하지 마세요. (화재의 원인이 됩니다.) 제품과 가까운 곳에 가연성 가스나 인화성 물질 등을 사용하거나 보관하지 마세요. (화재의 원인이 됩니다.) 직사광선 및 열기구와 가까운 곳에서 보관/사용하지 마세요. (화재 및 변형, 변색, 위험의 원인이 됩니다.) 싱크대, 욕실 등 제품에 물이 들어갈 수 있는 곳에서 설치, 사용하지 마세요. (누전 및 감전의 위험이 있습니다.) 유리볼에 최대 용량인 480ml 이상의 물을 넣고 사용하지 마십시오. (물이 넘치거나 화상의 원인이 됩니다.)

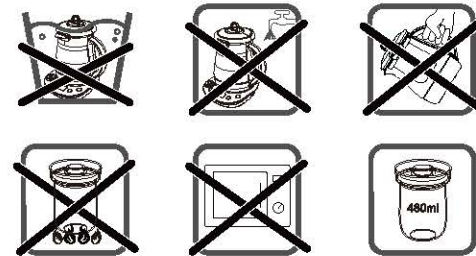

경고

전기 / 전원 / 콘센트

반드시 접지가 되는 정격 15A 이상의 교류 220V 전용 콘센트에서만 사용해 주십시오. 멀티탭 등의 콘센트에 여러 전기 제품을 동시에 꽂아 사용하지 마십시오. 전용 콘센트를 사용해 주세요. 물 묻은 손으로 전원플러그를 빼거나 꽂지 마십시오. 싱크대, 욕실 등 제품에 물이 들어갈 수 있는 곳에서 설치, 사용하지 마십시오. (누전 및 감전의 위험이 있습니다.) 전원플러그를 임의로 연결하거나 가공하지 마시고, 전원코드는 제품 외 절대로 사용하지 마십시오. 제품의 틈이나 구멍에 젓가락, 스푼, 포크 등으로 찌르거나 이물질이 들어가지 않도록 주의하십시오. (화재, 감전, 상해, 고장의 원인이 됩니다.)

안전한 사용을 위한 주의사항

사용 / 보관 / 세척

바닥이 평탄하고 내열성이 강한 곳에서 사용해 주십시오.
 제품 본체와 전원 플러그를 미끄럽고 고온 다습한 탁자 위 혹은 모서리에 두지 마십시오.
 어린이의 손이 닿지 않는 장소에 보관하십시오. (신체 상해 및 제품 파손의 우려가 있습니다.)
 취급에 익숙하지 않은 사람은 혼자 사용하지 마세요.
 (신체적 정신적인 불편을 겪거나 어린이 및 경험과 지식이 부족한 사람은 반드시 보호자와 함께 사용해야 합니다.)
 사용 시 반드시 뚜껑을 닫아주고 유리 본체와 기능조작부 받침대가 정확한 위치에 결합되었는지 확인 후 사용하세요.

보증 / 유무상 / AS

본 제품은 가정용이므로 상업적으로 사용하거나 설명서를 따르지 않아 발생된 문제에 대해서는
 무상 수리 서비스를 제공하지 않습니다.
 제품을 임의로 분해, 수리하지 마십시오. 제품 이상 발생 시 고객센터로 문의하세요.

⚠ 주의

전기 / 전원 / 콘센트

제품이 정상적으로 작동되지 않을 시 전원플러그를 즉시 뽑아주십시오.
 전원코드를 무리하게 구부리거나 묶거나 잡아 당기지 마세요. 반드시 전원플러그를 잡고 뽑아주세요.
 전원코드 위에 무거운 물건을 올려 놓거나, 코드가 제품 바닥에 눌리지 않도록 주의하십시오.
 제품의 전원코드가 테이블 위에 놓이지 않도록 하고, 발이 걸리지 않도록 주의하십시오.
 (화상 및 상해의 원인이 됩니다.)
 장기간 제품을 사용하지 않거나 세척할 때 반드시 전원플러그를 콘센트에서 뽑아 주십시오.
 전원코드 손상 및 파손 시 수리 및 개조하지 마시고 A/S 및 대리점을 이용하시기 바랍니다.

사용 / 보관 / 세척

샐통 및 다용도 선반 등에 제품을 놓고 사용하지 마세요.
 (증기가 배출되면 샐통 및 다용도 선반에 의해 제품의 손상, 화재, 감전의 원인이 됩니다. 전원코드가 틈새에
 눌러져 화재 및 감전의 원인이 됩니다. 가구/벽 등의 변색, 변형의 원인이 됩니다.)
 제품 사용 시 온도가 높은 곳이나 불은 피해 주십시오.
 유리 본체나 유리볼이 딱딱한 물체에 부딪치지 않도록 해야 합니다. (제품 파손의 원인이 됩니다.)
 제품이 작동하고 있을 때 매우 뜨거우므로 유리 본체, 뚜껑, 기능조작부 받침대, 유리볼에 접촉하지 않도록
 주의하십시오. (화상의 원인이 됩니다.)
 어린이들에게는 경미한 화상도 아주 위험할 수 있습니다. 어린이에게 주의를 주어 뜨거운 액체에 대한 주의 습관을
 갖도록 해 주십시오.
 물 끓일 시 증기가 나오는 부분을 만지거나 접근하지 마십시오. 증기에 의한 화상 우려가 있으므로 손이나 얼굴을
 가까이하지 마세요. (화상을 입을 시 화상 부위를 즉시 찬물에 담그고 필요한 경우 의사를 불러 도움을 청하거나
 가까운 병원에 들러 속히 치료하세요.)
 증기 배출구 위에 행주나, 덮개, 기타 일체의 물건을 올린 채 사용하지 마십시오. (제품 성능 저하 및 화재의 원인이
 됩니다.)
 제품을 냉장고에 넣지 마십시오. 습하지 않고 얼지 않는 곳에서 보관해 주십시오.
 장기간 제품을 사용하지 않을 경우 유리 주전자에 있는 물을 비워주십시오.
 잘못된 방법으로 세척하지 마십시오. 사용설명서 외 다른 세척 방법을 사용하지 마시고 반드시 P.20참고하여 세
 척해 주십시오.

안전한 사용을 위한 주의사항

물이나 식재료의 양이 최소량 표시(MIN - 500ml) 이상, 최대량 표시(MAX - 1400ml) 이하로 유지되어야 합니다.
 물이나 식재료를 최대량 이상으로 채울 시 넘쳐흐를 수 있습니다.
 제품 본체에 맞는 받침대와 함께 사용해야 합니다. 다른 제품의 받침대를 사용하지 마십시오.

보증 / 유무상 / AS

제품 하자 및 가정용 용도로 사용한 제품에 한해서만 보증 서비스를 제공합니다.
 (설명서 상에 소개되어 있지 않은 방법으로 작동시켜 발생한 제품 파손은 보증 서비스 범위에 포함되지 않습니다.)
 제품을 세척하지 않아 파손된 경우 역시 보증 서비스 범위에 포함되지 않습니다.
 전원코드나 전원플러그가 파손되었을 때 사용을 중지하고, 고객센터로 문의하여 교환하거나 수리를 받으십시오.

기타

모든 제품을 엄격한 품질 기준으로 관리하기 위해 임의로 추출하여 검사를 진행하기 때문에 제품에 검사 흔적이
 남아 있을 수도 있습니다.

제품 규격

제품명칭	전기주전자	모델명	TM-P02FSS
정격전압	220V~, 60Hz	제품중량	2.1 kg
정격입력	1200W	제품 외형치수	208(L) x 215(W) x 265(H) mm
제품용량	1.4L 가열 Max(전체 2L)		

부품 명칭

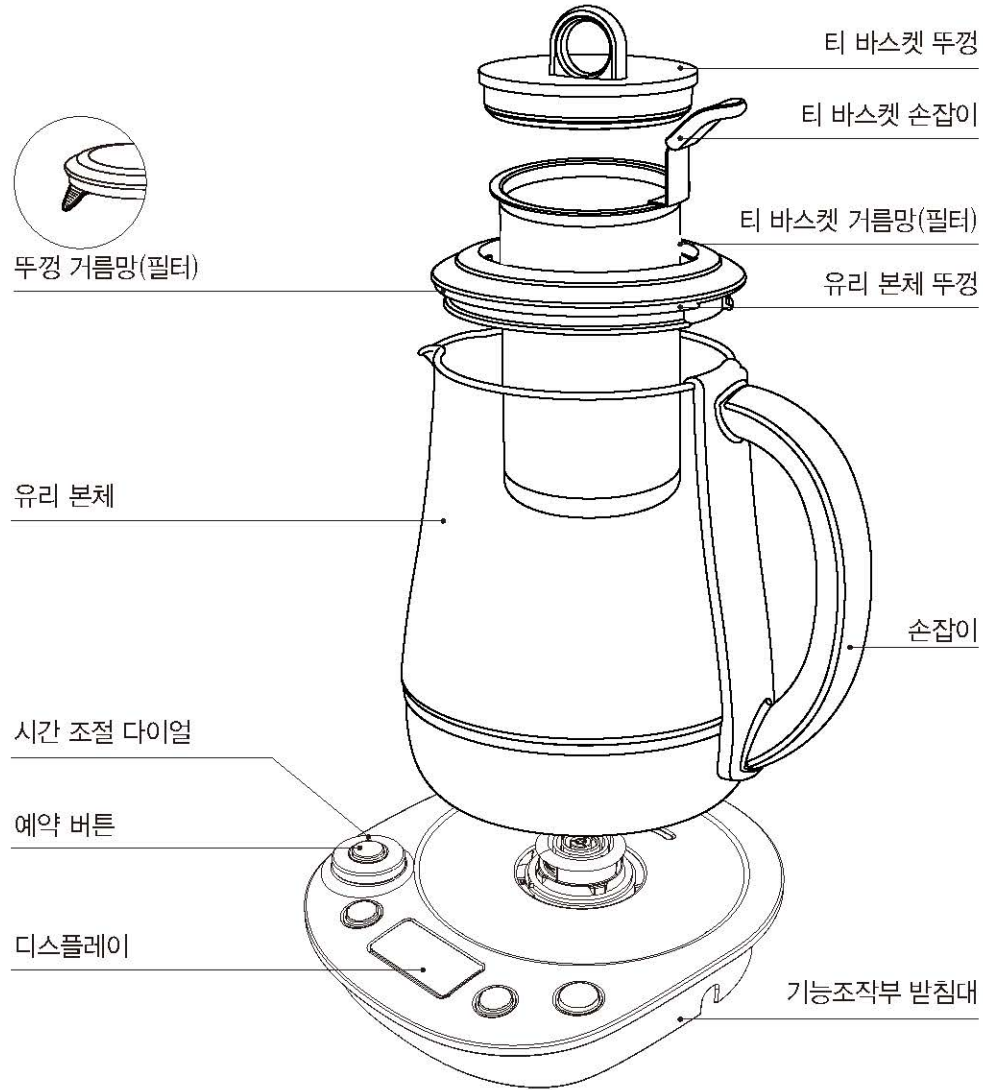

부품 명칭 : 유리볼

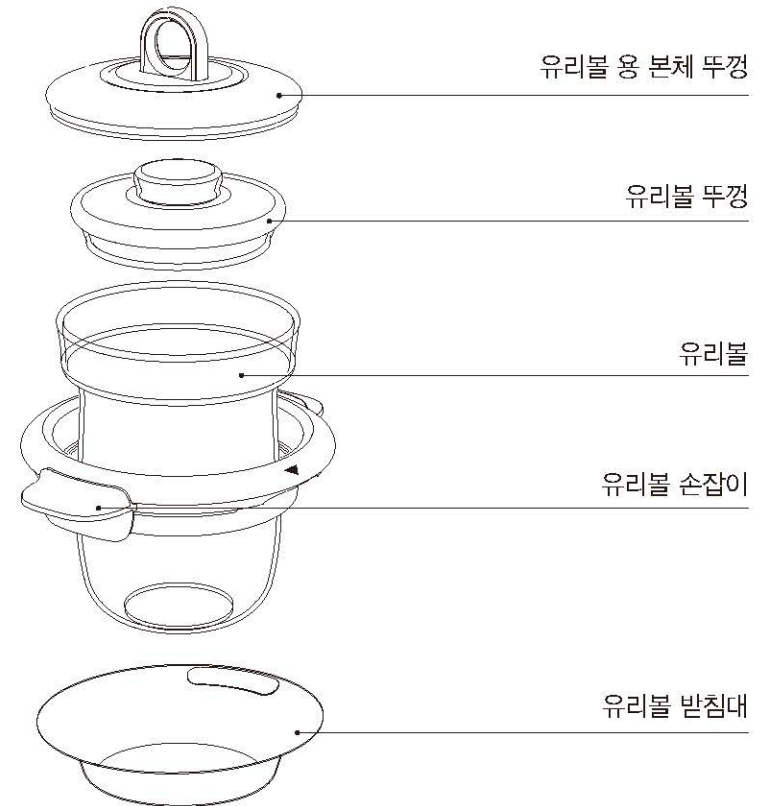

작동버튼 및 기능안내

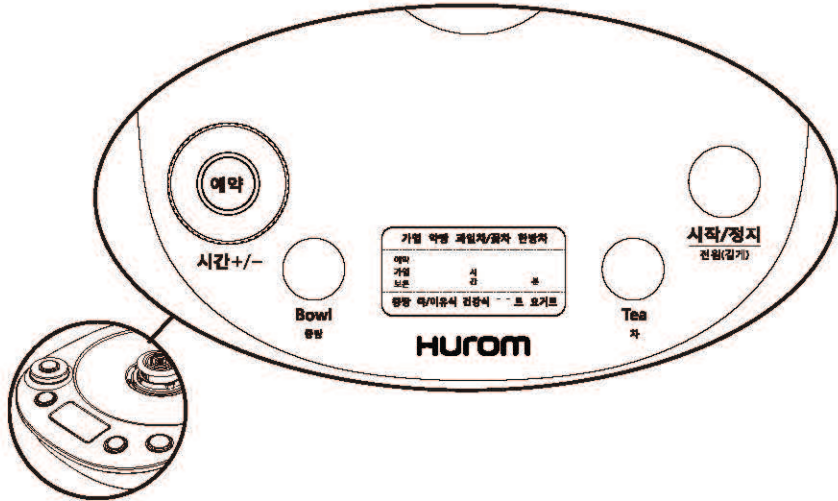

시작/정지/전원(길게)

'시작/정지' 버튼에 LED 등이 들어오면 현재 작동 중임을 뜻하고 깜빡거림은 일시정지를 뜻합니다. 작동 중일 때 '시작/정지' 버튼을 누르면 일시정지가 되고 다시 누르면 작동합니다. 설정한 모드를 취소하고 싶거나 끄고 싶을 때 '시작/정지' 버튼을 2초 정도 길게 눌러주면 LED 등과 디스플레이가 모두 꺼지고 제품도 전원이 꺼지게 됩니다. 작동 중일 때 다른 모드로 바꾸고 싶다면 '시작/정지' 버튼을 누른 후 원하는 모드로 바꿔주세요.

Tea (차)

'가열', '약탕', '과일차/꽃차', '한방차' 순서로 모드를 설정할 수 있습니다.

가열

가열모드는 100°C까지 물을 빠르게 끓여줍니다. 물이 다 끓은 후에 '삐' 소리가 울린 뒤 대기 상태가 됩니다. 물 이외 다른 액체류, 수프 등을 끓이는 용도로 사용하지 마시고, 조리한 차를 재가열하지 마십시오. 끓어 넘칠 수 있습니다.

약탕 (기본시간60분)

재료를 오랜 시간 달이거나 우려 주는 기능입니다. 이 기능을 선택하면 물이 최적온도 도달 후 60분 동안 조리가 진행되며 완성이 되면 '삐' 소리가 울립니다. 그 후 70도에서 2시간 동안 보온이 됩니다. 보온이 끝나고 난 뒤 '삐' 하고 울린 후 대기 상태가 됩니다.

과일차/꽃차 (기본시간10분)

꽃잎차, 과일차, 보이차 등 여러 가지 차를 우려냅니다. 이 기능을 선택하면 물이 최적온도 도달 후 10분 동안 차가 우러나오고 완성이 되면 '삐' 소리가 울립니다. 그 후 70도에서 2시간 동안 보온이 됩니다. 보온이 끝나고 난 뒤 '삐' 하고 울린 후 대기 상태가 됩니다.

작동버튼 및 기능안내

한방차 (기본시간30분)

한방 약초 등 귀한 약재를 차로 내려줍니다. 이 기능을 선택하면 물이 최적온도 도달 후 30분 동안 조리가 진행되며 완성이 되면 '삐' 소리가 울립니다. 그 후 70도에서 2시간 동안 보온이 됩니다. 보온이 끝나고 난 뒤 '삐'하고 울린 후 대기 상태가 됩니다.

Bowl (중탕)

'죽/이유식', '건강식', '디저트', '요거트' 순서로 모드를 설정할 수 있습니다. Bowl (중탕) 모드는 유리 본체에 유리볼을 장착하여 사용해야 합니다.

죽/이유식 (기본시간60분)

유리볼(중탕)을 이용하여 대추죽, 단호박, 이유식 등 죽, 이유식을 조리합니다. 이 기능을 선택하면 물이 최적온도 도달 후 60분 동안 조리가 진행되며 완성이 되면 '삐' 소리가 울립니다. 그 후 70도에서 2시간 동안 보온이 됩니다. 보온이 끝나고 난 뒤 '삐' 하고 울린 후 대기 상태가 됩니다.

건강식 (기본시간120분)

유리볼(중탕)을 이용하여 배숙, 단호박 찜 등 건강식을 조리합니다. 이 기능을 선택하면 물이 최적온도 도달 후 120분 동안 조리가 진행되며 완성이 되면 '삐' 소리가 울립니다. 그 후 70도에서 2시간 동안 보온이 됩니다. 보온이 끝나고 난 뒤 '삐' 하고 울린 후 대기 상태가 됩니다.

디저트 (기본시간25분)

약식, 과일잼 등 디저트류를 조리합니다. 이 기능을 선택하면 물이 최적온도 도달 후 25분 동안 조리가 진행되며 완성이 되면 '삐' 소리가 울리고 대기 상태가 됩니다.

요거트 (기본시간10시간)

요거트를 만듭니다. 이 기능을 선택하면 물이 가열되기 시작하여 40도를 10시간 동안 유지시켜줍니다. 완성되면 '삐' 소리가 울리고 대기 상태가 됩니다.

예약

이 버튼을 누르면 예약 기능을 이용할 수 있습니다. 설정된 시간에 따라 'Bowl(중탕)' 혹은 'Tea(차)' 모드로 작동됩니다. 디스플레이에 표시된 시간은 조리가 완성될 때까지 남은 시간을 알려줍니다. 남은 시간이 '0'이 될 때 음식을 맛볼 수 있습니다.

시간 +/- -다이얼

시간 혹은 예약 시간을 조절할 때 사용합니다.

조립 및 분리 방법

조립 및 분리 방법 : 티 바스켓

1. 티 바스켓 조립 방법

- ① 티 바스켓의 손잡이를 잡고 티 바스켓을 유리 본체 뚜껑 중간 부분에 넣어줍니다.
- ② 시계 방향으로 '딱' 소리가 날 때까지 티 바스켓의 뚜껑을 돌려 닫아줍니다.



2. 티 바스켓 분리 방법

- ① 티 바스켓 뚜껑을 시계 반대 방향으로 돌려줍니다.
- ② 티 바스켓의 손잡이를 잡아 티 바스켓을 빼줍니다.



3. 티 바스켓 뚜껑 조립 방법

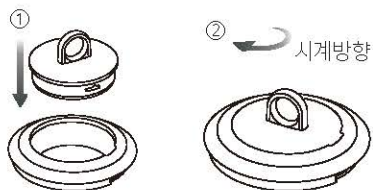

4. 티 바스켓 뚜껑 분리 방법



조립 및 분리 방법

조립 및 분리 방법 : 유리볼

유리볼

유리볼은 고객의 일상생활 니즈를 고려하여 탄생된 제품입니다. 다른 제품에서는 찾아보기 힘든 특별한 유리볼을 더했습니다. 유리볼에서 내용물이 요리되는 과정을 직접 육안으로 확인 할 수 있습니다.
주의: 유리볼을 사용 중일 때 물을 추가로 넣지 마십시오. 제품이 떨어져 화상의 원인이 될 수 있습니다.

1. 유리볼 조립 방법 :

- ① 유리볼을 유리볼 손잡이에 끼워줍니다.
- ② 밀착된 유리볼과 유리볼 손잡이를 함께 들어줍니다.
- ③ 유리 본체에 넣어 조립하고 난 뒤 유리볼 용 본체 뚜껑을 닫아줍니다.
- ④ 유리볼 손잡이에 표시된 삼각형과 유리 본체 손잡이에 표시된 삼각형이 일치하였을 때 조립이 완료됩니다.

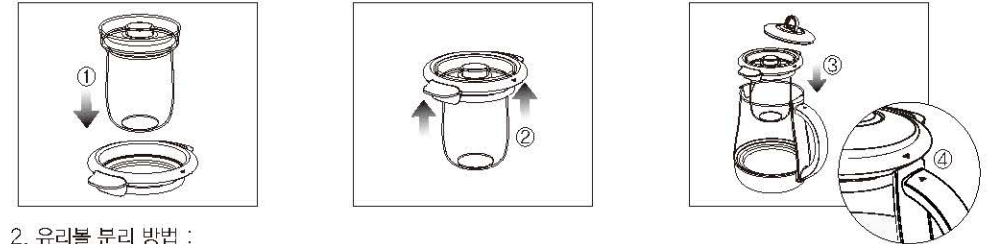

2. 유리볼 분리 방법 :

- ① 밀착된 유리볼과 유리볼 손잡이를 함께 들어 빼내 줍니다.
 - ② 유리볼 손잡이를 가볍게 밀어 분리해 줍니다.
 - ③ 유리 본체 뚜껑을 열어줍니다.
- *내용물과 유리볼이 뜨거운 상태에서는 화상 예방을 위해 맨손으로 직접 만지지 않도록 합니다.

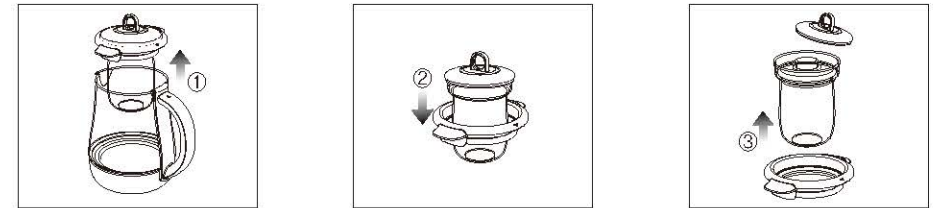

유리볼 용 받침대 사용설명

제품을 사용할 때 유리볼이나 티 바스켓을 스테인리스 유리볼 받침대에 잠시 올려둘 수 있습니다. 스테인리스 재질로 되어 있어 매우 위생적입니다.

*유리볼 사용 시 유리 본체에는 1000ml 물을 넣고 사용하십시오.

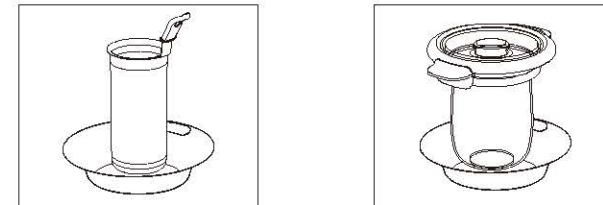

처음 사용 시 · 설치 방법

처음 사용 시

1. 제품을 사용하기 전에 겉과 안에 있는 포장지를 벗겨주십시오.
 2. 유리 본체에 적당량의 물을 넣고 쾌속가열 모드로 두세 차례 끓이고 버려주십시오.
유리 본체 물기를 마른 수건을 이용하여 깨끗이 닦아 주십시오.
 3. 전원 플러그를 콘센트에서 뽑은 후, 받침대를 닦아 주십시오.
- ※ 물의 양이 최소량 표시(MIN 500ml) 이상, 최대량 표시(MAX 1400ml) 이하로 유지되어야 합니다.

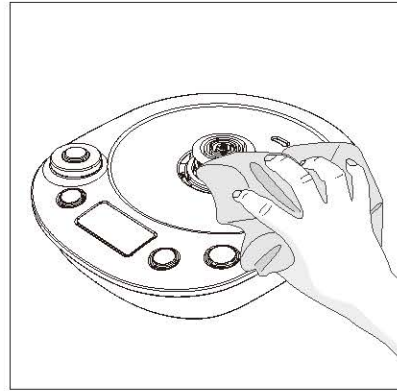
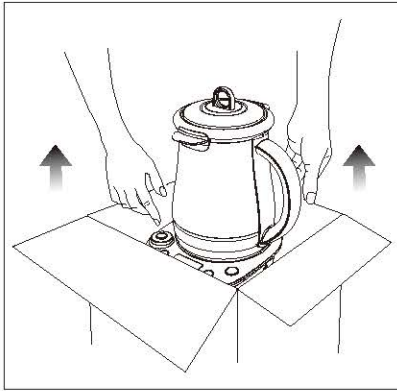

설치 방법

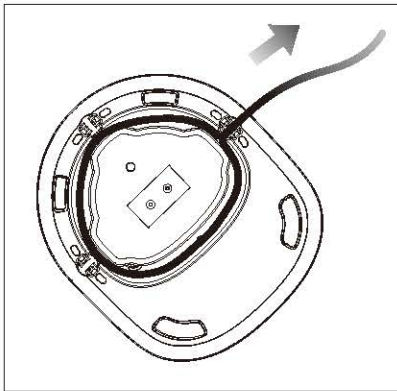

1. 기능조작부 받침대에 있는 전원코드의 길이를 조정합니다.

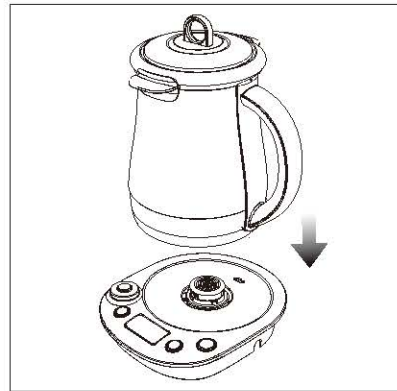

2. 유리 본체를 기능조작부 받침대 위에 올려주십시오.

사용방법

티 바스켓 및 유리볼 사용방법

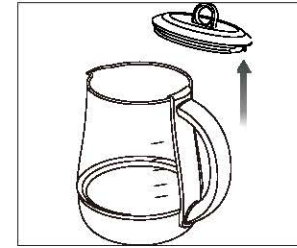

1. 유리 본체 뚜껑을 엽니다.
- 본체 뚜껑 손잡이를 힘껏 위로 당기면 뚜껑을 열 수 있습니다.

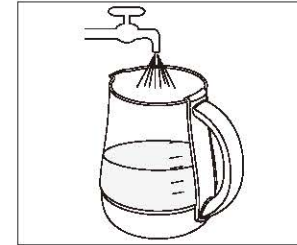

2. 적당량의 물을 넣어주십시오.
- 유리 본체를 기능조작부 받침대에서 분리한 후 물을 넣어 주시고, 유리 본체가 기능조작부 받침대 위에 있을 때에는 물을 더 붓지 마십시오.



3. 내용물을 넣어 주십시오.
- 내용물이 비교적 크더라도 유리 본체에 넣을 수 있습니다.
- 물이나 식재료의 양이 최소량 표시(MIN 500ml) 이상, 최대량 표시(Max 1400ml, 티 일 경우 1200ml) 이하로 유지되어야 합니다.
- 최대량 이상 채울시 끓을 때 넘쳐 흐를 수 있습니다.

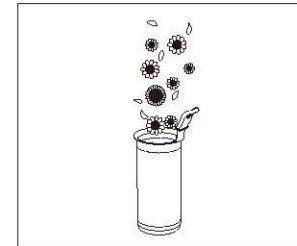

4. 티 바스켓 사용 시
- 꽃잎이나 찻잎처럼 작은 내용물을 우려낼 때 티 바스켓을 사용합니다.
- 작은 내용물을 티 바스켓에 넣어 우려낼 때 P.10를 참고하여 티 바스켓을 조립합니다.

사용방법

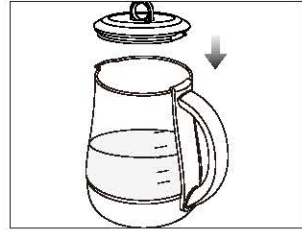

5. 유리 본체의 뚜껑을 완전히 닫아주십시오.
- 그림과 같이 유리 본체 뚜껑을 본체 위에 올려놓아 닫아 주십시오. 본체 뚜껑을 살짝 들어 올렸을 때 열리지 않으면 정확히 닫힌 것을 뜻합니다.
 - 뚜껑을 제대로 닫지 않으면 물을 따를 때 뚜껑이 쉽게 열립니다. 뚜껑을 닫을 때 티 바스켓 손잡이를 올바른 위치에 놓아야 합니다.
 - 티 바스켓 손잡이를 유리 본체의 뚜껑의 홈에 정확히 조립해주셔야 뚜껑이 잘 닫힙니다.

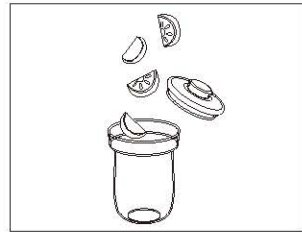

6. 유리볼 사용 시
- 내용물과 물을 함께 유리볼에 넣어 줍니다. P.11 쪽을 참고하여 유리볼을 조립하여 주십시오.



7. 유리볼 뚜껑 조립
- 유리볼과 유리볼 손잡이를 함께 유리 본체에 넣어 장착시켜 줍니다. 유리볼 손잡이에 표시된 삼각형과 유리 본체 손잡이에 표시된 삼각형이 일치하였을 때, 조립이 완료됩니다.

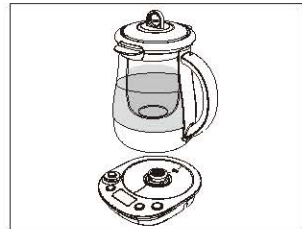

8. 유리 본체를 기능조작부 받침대에 올려놓습니다.
- 본체 밑부분과 기능조작부 받침대 위에 문은 물을 깨끗이 닦아줍니다.
 - 바닥이 평탄하고 내열성이 강한 곳에서 사용해 주십시오.
 - 본체에 맞는 본 제품 전용 받침대와 함께 사용해야 합니다.
 - 물이 없을 때는 사용을 중지시켜 주십시오.

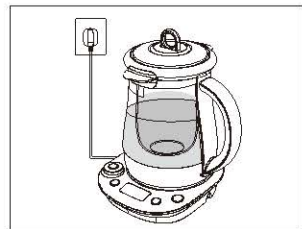

9. 전원플러그를 콘센트에 꽂아 주십시오.
- 전원이 들어오면 ‘삐’하는 소리가 나고 LED 등이 깜빡거리기 후 꺼집니다.
 - 대기 모드 상태가 되었을 때 기능을 선택하여 작동시킬 수 있습니다.

기능 사용방법 : 일반 기능

일반 기능 사용방법

1. ‘Tea(차)’ 혹은 ‘Bowl(종탕)’ 버튼을 눌러 원하는 모드로 선택하십시오. 선택한 모드에 LED 등이 들어 올 때 ‘시작/정지’ 버튼을 눌러주십시오. 디스플레이에 소요 시간이 표시됩니다.
- * 자신의 입맛을 고려하여 소요 시간을 조절할 수 있으며, 다른 농도와 맛을 경험할 수 있습니다.

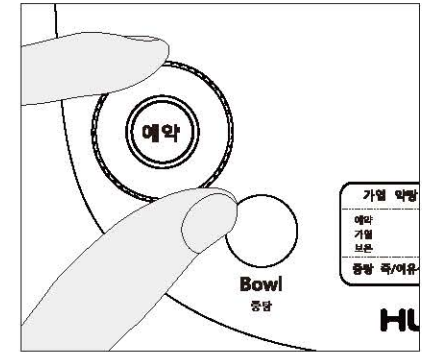

2. ‘시작/정지’ 버튼을 눌러 원하는 모드를 시작해 주십시오. 이때 유리 본체는 가열 세기 ‘강’으로 끓기 시작하면서 디스플레이에는 ‘----’ 표시와 함께 우측에는 현재 진행 정도를 나타내 줍니다.
- * ‘요거트’ 모드에는 현재 진행 정도가 표시되지 않습니다.

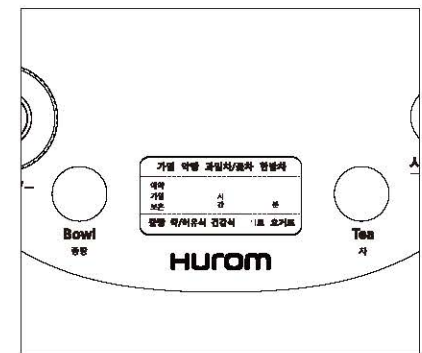
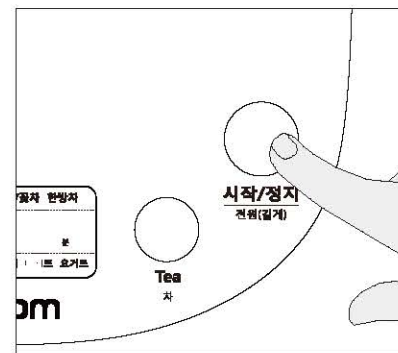

기능 사용방법 : 일반 기능

3. 가열 세기 '강'으로 끓고 난 후 자동으로 가열 세기가 '약'으로 바뀝니다. 이때 디스플레이에는 남은 시간을 보여주고 우측에는 현재 진행 정도를 나타내 줍니다. 남은 시간이 '0'이 되면 가열 세기 '약' 단계에서 보온 단계로 넘어갑니다.



4. 보온 단계에서는 관련 모드 버튼이 반짝거립니다. '시작/정지' 버튼에도 LED 등이 들어오며 디스플레이에서는 '보온'과 남은 시간, 현재 진행 정도를 보여줍니다. 남은 시간이 0이 되면 보온은 끝나고 대기 상태로 넘어가게 됩니다. * '가열', '디저트', '요거트' 모드일 때는 자동 보온이 되지 않습니다.

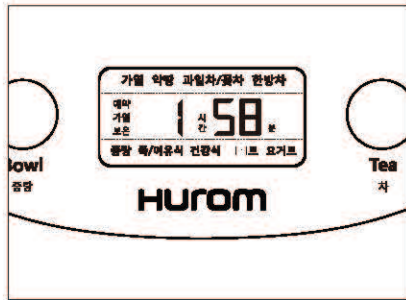

제품기능		기본시간	최소시간	최장시간	자동보온
Tea(차)버튼 [유리본체]	가열	없음	없음	없음	없음
	약탕	60분	30분	150분	70도, 120분
	과일차/꽃차	10분	5분	20분	70도, 120분
	한방차	30분	20분	40분	70도, 120분
Bowl(종탕) 버튼 [유리블]	죽/이유식	60분	30분	120분	70도, 120분
	건강식	120분	90분	150분	70도, 120분
	디저트	25분	20분	45분	없음
	요거트	10시간	8시간	16시간	없음

* 한번 조리한 차를 보온이 아닌 다시 가열을 하는 경우 내용물이 끓어 넘쳐 오작동 및 화재의 원인이 될 수 있습니다.

기능 사용방법 : 예약 기능

예약 기능 사용방법

1. 'Tea(차)' 혹은 'Bowl(종탕)' 버튼을 눌러 원하는 모드로 선택하십시오. 선택한 모드에 LED등이 들어 올 때 '시작/정지' 버튼을 눌러주세요. 디스플레이에 소요 시간이 표시됩니다.
* 자신의 입맛을 고려하여 소요 시간을 조절할 수 있으며, 다른 농도와 맛을 경험할 수 있습니다.

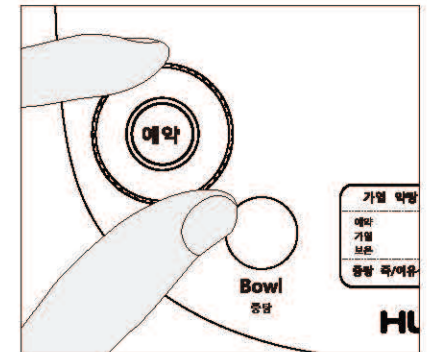
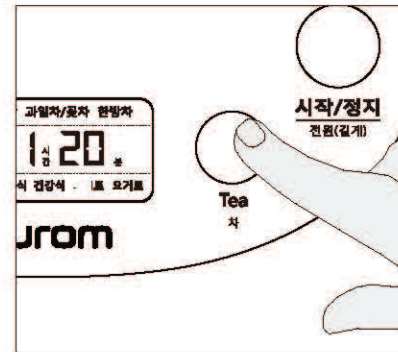

2. '예약' 버튼을 누르면 '예약' 버튼에 LED 등이 켜지고 디스플레이에는 '예약'이라는 글자가 나타납니다. 동시에, 대기시간과 조리 시간이 합쳐진 총 소요시간을 나타냅니다. '시간+/-' 다이얼을 돌려 자신이 원하는 예약 시간에 맞춰줍니다.
예약 시간을 10시간 0분으로 맞춰 놓으면 10시간 이후에 이미 조리가 완성되어 있고 보온 상태가 되어 바로 먹을 수 있다는 것을 뜻합니다. 예약을 맞춰놓은 후에도 아무 때나 모드와 예약 시간을 변경할 수 있습니다.

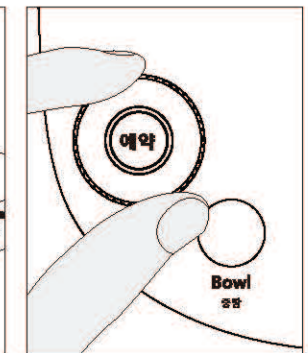
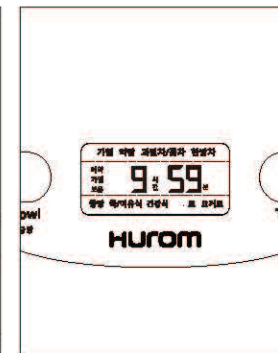
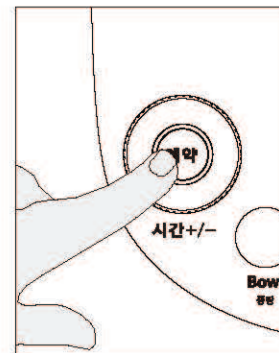

기능 사용방법 : 예약 기능

3. '시작/정지' 버튼을 누르면 예약 기능이 시작됩니다. 디스플레이에서는 남은 시간과 진행 정도를 보여줍니다. 남은 시간이 0이 되면 조리가 완성되고 보온 단계로 넘어갑니다.
* 예약 시간은 3~20시간이며, '요거트'는 예약 기능을 사용할 수 없습니다.

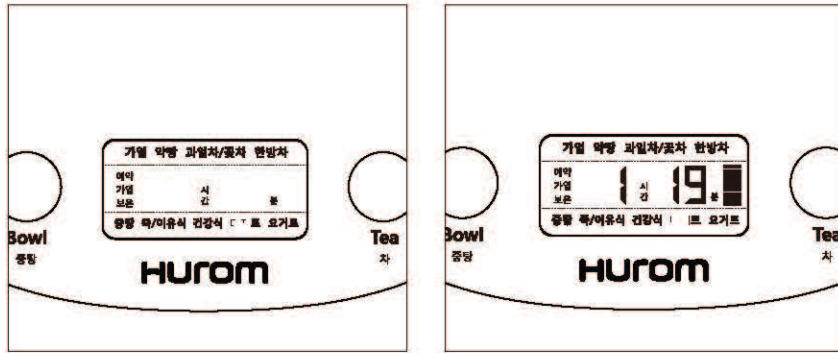

4. 보온 단계에서는 관련 모드 버튼이 깜빡거립니다. '시작/정지' 버튼에도 LED 등이 들어오며 디스플레이에서는 '보온'과 남은 시간, 현재 진행 정도를 보여줍니다. 남은 시간이 0이 되면 보온은 끝나고 대기 상태로 넘어가게 됩니다.

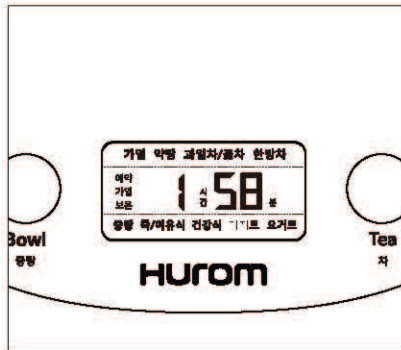

기능 사용방법

유리 본체를 들었을 때 자동 일시정지 모드

설정된 모드대로 작동되고 있을 때 유리 본체를 들거나 '시작/정지' 버튼을 누르는 방법으로 일시정지 할 수 있습니다. 1시간 이내에 유리 본체를 내려놓거나 '시작/정지' 버튼을 누르면 처음부터 다시 시작하지 않고 일시정지 했던 부분부터 이어서 작동합니다.

모드 변환

- 설정한 모드가 시작되고 나서 1분 안에 다른 모드로 바꿀 수 있습니다.
- 처음 설정한 모드를 바꾸려면 1분 안에 모드를 변환해 주어야 합니다. 1분이 지난 후에는 마음대로 바꿀 수 없습니다. 모드 변환을 원할 경우 '시작/정지' 버튼을 누른 후 LED등이 깜빡거리면 변환해 주십시오.

냉수 자동 가열

요거트 모드 외에, 다른 모드를 작동시키고 있을 때 차가운 물을 넣어주면 자동으로 물을 먼저 끓인 후 다시 남은 작업을 진행합니다.

티바스켓 뚜껑 특징

고객의 사용 습관을 고려하여 기본 유리본체 뚜껑과 추가로 디자인된 안전한 이중(티바스켓) 뚜껑입니다. 유리 본체가 작동하고 있을 때 티 바스켓 뚜껑을 열어 언제든지 내용물의 상태를 확인하고 내용물을 더 추가하거나 재가열 시 내용물이 끓으면 거품이 생길 수 있는데 이때 티 바스켓 뚜껑을 열어두면 내용물이 흘러나오는 것을 방지할 수 있습니다.

세척 방법

세척 방법

유리 본체 세척

1. 전원플러그를 뽑아 주십시오.
2. 티 바스켓을 사용했을 경우 본체가 식을 때까지 기다린 후 티 바스켓 뚜껑을 열어 티 바스켓을 분리시켜 안에 들어 있던 내용물을 버린 후 스펀지를 사용해 티 바스켓과 본체 내부를 닦아 줍니다.
3. 티 바스켓을 사용하지 않은 경우 본체가 식을 때까지 기다린 후 스펀지를 사용해 본체 내부를 닦아 줍니다.
주의사항: 제품의 본체, 받침대, 전원코드, 전원플러그를 물에 담그지 마십시오.
(본체의 밑부분 및 받침대의 단자는 물에 닿지 않게 하십시오)
4. 내용물이 변질되는 것을 막기 위해 제품을 사용한 후 즉시 세척해 주십시오.

물 때 (석회질) 제거

적어도 한달에 한번 세척해야 하며, 사용 환경 및 재료에 따라서는 세척 횟수를 늘려야 합니다.
지역에 공급되는 물의 경도에 따라 시간이 지나면 유리 본체 내부에 석회질이 생성될 수 있으므로 사용설명서의 지침을 따라 정기적으로 석회질을 제거하십시오.

물 때 (석회질) 제거 방법

식초 사용 시

유리 본체에 적당량의 식초를 넣어줍니다.
열을 가하지 않은 상태로 1시간 정도 그대로 둡니다.
식초를 쏟아버린 뒤 물로 5~6차례 헹궈줍니다.
새로 물을 넣고 가열모드를 작동해 물을 끓인 후 헹궈서 마무리합니다.

구연산 사용 시

적당량(약 500ml)의 물과 구연산(25g)을 넣고 가열모드로 내용물을 끓여줍니다.
가열 후 뚜껑을 열고 식혀줍니다.
식힌 후 뚜껑을 닫고 가열모드로 한 번 더 끓여줍니다.
위 동작을 2~3번 반복한 후, 세정한 물을 버리고 맑은 물로 충분히 헹궈 마무리합니다.

수리를 의뢰하시기 전에 · A/S 서비스 안내

고장시 확인사항

유리 본체를 기능 조작부 받침대에 올려 놓았는데 소리도 나지 않고 모든 버튼(램프)이 점등 되었을 때

- 유리 본체가 기능조작부 받침대 위에 정확히 결합되었는지 확인하세요.
- 기능조작부 받침대의 전원플러그가 콘센트에 꽂혀졌는지 확인하세요.

신호음이 울리고 램프 표시등에 LED등이 모두 점등 될 때

- 유리 본체에 물을 넣지 않았거나, 쌓인 물 때로 인해 온도감지센서가 오작동 되었을 수도 있으므로 본체를 식힌 후 다시 차가운 물을 넣어 주십시오.

플라스틱 냄새가 날 때

- 개봉한 지 얼마되지 않은 제품을 사용할 때 플라스틱 냄새가 날 수 있으므로 반복적으로 물을 끓인 후 버려주십시오. 계속해서 냄새가 날 경우 물을 최대량까지 채운 뒤 2티스푼의 베이킹소다를 넣고 끓여주고 유리 본체를 깨끗이 세척해주세요.

디스플레이에 다음과 같은 표시가 날 경우

- E1: 온도감지센서 알림, 즉시 본체의 물양을 확인해 주십시오. (경고음이 울립니다.)
- E5: 요거트가 적정 수준 이상으로 가열, 본체 물의 온도를 70도 이하로 낮춰주세요. (경고음이 울립니다.)
- * 제품이 계속하여 정상 작동이 되지 않을 경우 고객센터로 문의하여 주십시오.

A/S서비스 안내

제품에 고장 및 파손이 있을 경우 제품정보 확인 후 고객센터로 AS 접수, 수리를 받으십시오.

모델명 및 제품 번호는 제품 하단부에 있습니다.

보증 서비스는 제품 결함 및 일맞은 사용법에 따른 제품 파손에 한에서만 제공됩니다.

부품 구매 및 AS 문의는 휴롬 고객센터(1544-7011)로 전화하십시오.

보증기간 만료 고객이 부품 구매를 원한다면 휴롬 고객센터(1544-7011)로 전화하십시오.

다음과 같은 경우는 무상 서비스 범위에 포함되지 않습니다.

- 제품보증서 및 영수증이 없는 경우
- 사용설명서를 따르지 않아 고장이 난 경우
- A. 잘못된 사용방법, 보관방법, 수리방법으로 인한 고장 및 파손
- B. 당사 서비스센터나 대리점이 아닌 장소에서 제품을 수리 또는 개조하여 고장이 발생하였을 경우
- C. 천재지변에 의해 고장이 발생하였을 경우

폐 가전제품의 처리방법

폐 가전제품 발생시 쓰레기 종량제에 따라 가까운 지역주민센터에 연락하시면 됩니다.

(수수료는 지역별 차이가 있으므로 지역주민센터에 문의하시면 됩니다.)



고객



구형/지역주민센터



폐가전 처리공장

더 많은 정보를 원하시거나 궁금한 점이 있으시면 휴롬 고객센터(1544-7011)로 전화하십시오.
휴롬고객센터를 통해 AS접수 후 제품을 보내주시면
전문 수리 기사가 문제를 해결 해 드립니다.

제품보증서

1. 본 제품의 품질 보증 기간은 1년이며, 소비자 피해발생 시 공정거래위원회가 고시한 소비자분쟁해결 기준에 따라 보상해 드립니다.
2. 제품을 잘못된 방법으로 사용하거나 제품 하자가 아닌 다른 이유로 제품 파손이 발생했을 시 유상 처리 됩니다.

고객성명 _____ 전화번호 _____ 우편번호 _____
 주소 _____
 모델명 _____ 구매일 _____ 대리점상호 _____
 제품번호 _____

수리내역	날	파	이	유	수리담당자

대한민국 전용(KOREA ONLY / 大韩民国专用)

본 제품 구매시 대한민국 법률이 적용되며, 대한민국 외에서 사용할 경우 A/S가 불가합니다.
 본 제품은 한국의 전압 및 주파수에 맞게 제조된 제품입니다. 한국과 전압 및 주파수가 다른 국가에서 본 제품을 사용할 경우, 제품수명이 단축되고 발열 현상이 나타날 수 있으니 각 국가별 전압 및 주파수에 맞는 제품만을 사용해 주시길 바랍니다.

제조국 중국
 제조원 Shenzhen Crastal Technology Co., Ltd.
 수입원 (주)휴롬엘에스

HUROM®

1544-7011 | www.hurom.co.kr



HUROM®

1544-7011 | www.hurom.co.kr
Copyright© All Rights Reserved by HUROM